

US-70 外形図

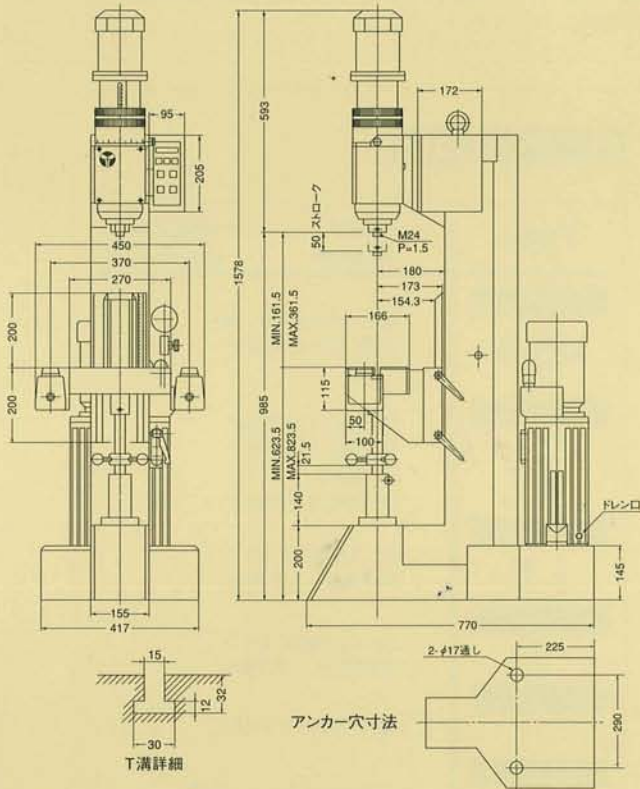

US-70

特性 - Data

Type	油圧式 hydraulic
カシメ能力 Riveting capacity 	d=3~10mm (軟鋼) d=0.12~0.4inch
加圧力(P) ストローク(S) Operating pressure Stroke 	P=max.1,500kgf P=max.14,700N S=max.50mm S=max.1.97inch
作業時間タイマー Timer for the working time 	0.20~9.99sec
スピンドルモーター Spindle motor 	3φ AC200V 4P 50/60Hz 0.4kw
ポンプモーター Pump motor 	3φ AC200V 4P 50/60Hz 0.75kw
電源 Power source 	3φ AC200V 2KVA
塗装 Coating 	日本塗料工業会 1007
重量 Weight 	335kg



注意

※ご使用になる前に必ず「安全上のご注意」と「取扱説明書」を合わせてお読みの上、正しくお使い下さい。
 本機は、リベットング以外の目的で使用しないで下さい。
 ※Before use make sure to read the enclosed SAFETY PRECAUTIONS and INSTRUCTIONS, and follow recommendations at all times.
 Do not use for purposes other than riveting.



YOSHIKAWA



IRON WORKS CO., LTD.

SHIJONAWATE, OSAKA, JAPAN

OSAKA (0720)76-5151 TOKYO (03)3694-1631
 NAGOYA (052)832-2833 FUKUOKA (092)522-6964

US-70E





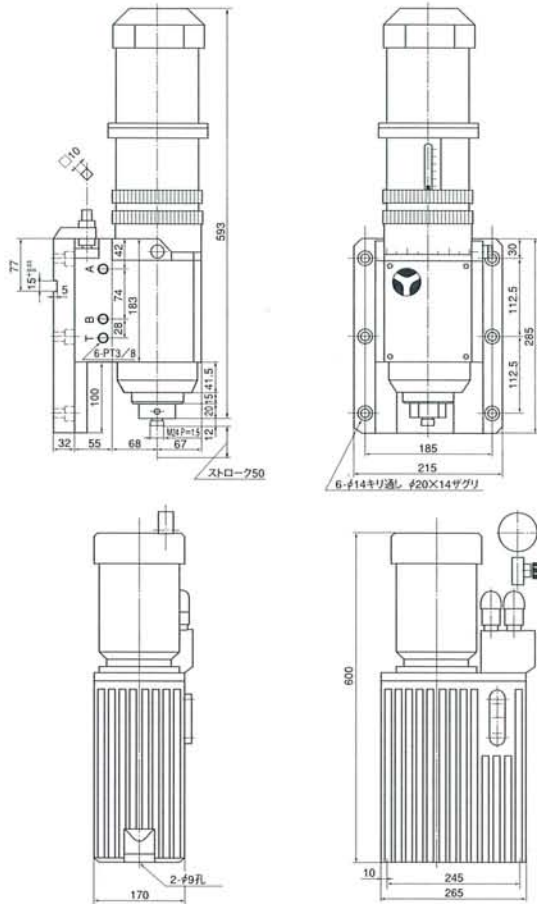

省力自動機に組込可能な単独ユニットUS-70Eも製作しておりますので御利用下さい。

Also available from YOSHIKAWA: the **US-70E** an independent unit that can be built on as part of a labor-saving automated system.

US-70E 外形図



特 性 - Data

Type	油圧式 hydraulic	単独ユニット separate unit
カンメ能力 Riveting capacity 	d=3~10mm (軟 鋼) d=0.12~0.4inch	
加圧力(P) ストローク(S) Operating pressure Stroke 	P=max.1,500kgf P=max.14,700N S=50mm S=max.1.97inch	
スピンドルモーター Spindle motor 	3φ AC200V 4P 50/60Hz 0.4kw	
ポンプモーター Pump motor 	3φ AC200V 4P 50/60Hz 0.75kw	
電 源 Power source 	3φ AC200V 2VA	
塗 装 Coating 	日本塗料工業会 1007	
重 量 Weight 	(Cylinder) 74kg	(Tank unit) 40kg

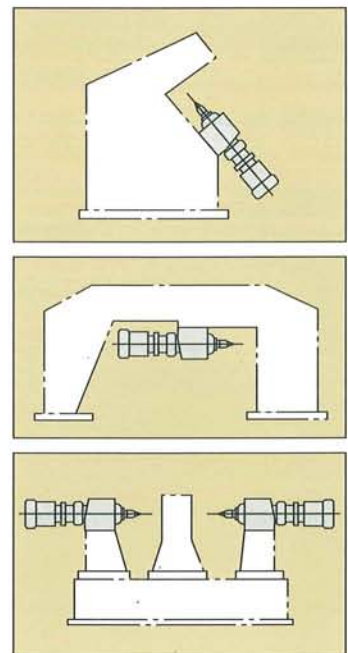
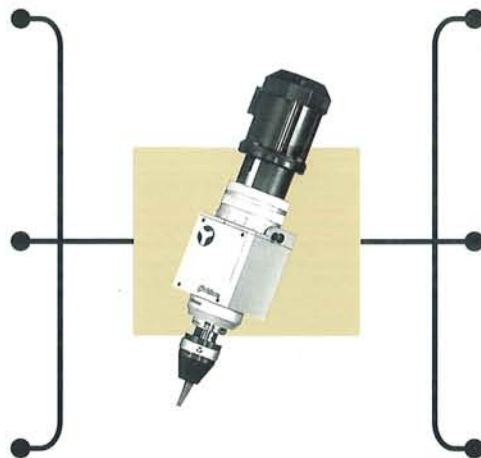
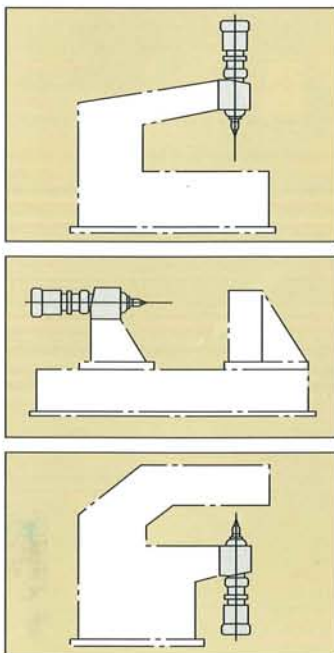

リベッティングマシン RIVETING MACHINE

ヨシカワのリベッティングマシンは、永年の経験と研究の結果製作された優れた機械です。

ヨシカワのリベッティングマシンは、高品質製品を作り出す信頼度の高い、スマートな機械です。

リベッティング作業には専用メーカー、**ヨシカワ**のリベッティングマシンをどうぞご利用下さい。



"YOSHIKAWA" Riveting Machine sar esophisticated devices developed over long years of research and experience.

"YOSHIKAWA" Riveting Machine sar etechnically up-to-the-minute and provide outstanding reliability for the production of goods of high quality.

"YOSHIKAWA" Riveting Machines are recommended for manufacturers specializing in riveting operations.

— お使いください。 —

独自の各種自動化システムで、リベッティング作業の省力・省エネ・無人化ニーズにお応えいたします。今後もさまざまな複合技術を駆使して、リベットロニクスを総合的にお届けしてまいります。

— Benefit From Our Outstanding Technology —

Yoshikawa Iron Works Co.,Ltd.'s unique range of automated systems answers today's needs for riveting work in the form of labour savings,energy savings and unmanned control.Optimum utilization of complex technology shall continue to bring our clients integrated "rivetronics".

ヨシカワのリベットロニクス Yoshikawa Rivetronics

特許登録済
Patents registered

998425	1309477	1657281
1069051	1353239	1658409
1195553	1410442	1732499
1276348	1441542	1761749
1298482	1579854	1838047

最近ヘッドの類似品が出廻っておりますのでご注意ください。
Similar riveting tools. have been put on the market recently.
Please be careful when buying.

YOSHIKAWA

OSAKA (0720)76-5151 TOKYO (03)3694-1631
NAGOYA (052)832-2833 FUKUOKA (092)522-6964



特長

- **ヨシカワ**のリベッティングマシンは低騒音のマシンです。
- 作業圧力と作業時間は無段階に調整できます。
- マイクロメーターによりストロークの微調整ができます。
- 自動、手動の切換スイッチがついています。
- カウンターにより作業回数が計数できます。
- リベッティング機構は機械的に高さが調整できます。
- リベッティング工具は容易に交換できます。
- インサートは多くの種類が準備されていて、いろいろな形状のリベッティングをすることができます。
- リベッティングに必要な装置はベッドの上に設置されています。
- よりくわしいことはいつでもご説明申し上げます。またあらゆるリベッティング作業についてお力になれると思いますのでご遠慮なくご用命下さい。

Features

- YOSHIKAWA Riveting Machines are almost noiseless.
- Stepless adjustment of operating pressure and timing.
- Minute adjustment of stroke through micrometer.
- Manual to automatic operation at a switch.
- Counter records number of operations.
- Mechanical control of height of riveting unit.
- Simple exchange of tools.
- Range of inserts available for riveting of different shapes.
- All necessary implements attached to bed of machine.
- We will be pleased to offer on request any further information on our machines or advice on any aspect of the riveting process.

※デザイン、寸法等は予告なしに変更することがありますから、あらかじめお含みおき願います。

※Specifications subject to change without notice.

吉川鐵工株式会社

本 社 工 場	大阪府四条畷市薮屋新町3-7	TEL:(0720)76-5151(代表) FAX: 0720-78-3329
東京営業所	東京都葛飾区奥戸4丁目4-12	TEL:(03)3694-1631(代表) FAX: 03-3696-6090
名古屋営業所	名古屋市天白区中砂町608	TEL:(052)832-2833~4 FAX: 052-833-6935
福岡営業所	福岡市中央区清川3丁目12-1-1	TEL:(092)522-6964~5 FAX: 092-522-6620